

CATALOGUE DE CARTOUCHES 2023-2024



Pini France
ROBINETTERIE

RENDEZ-VOUS SUR VOTRE ESPACE DISTRIBUTEUR

www.painifrance.fr/pro



UN ACCES SIMPLE ET RAPIDE.

Il vous suffit de renseigner votre login et votre mot de passe
Ou nous consulter pour obtenir votre login et votre mot de passe.



LES AVANTAGES:

- CRÉER PLUSIEURS PROFILS AVEC LE MEME COMPTE
- PASSER VOS COMMANDES
- FAIRE DES DEVIS
- CONSULTER LES STOCKS
- FAIRE DES DEMANDES DE S.A.V. SIMPLIFIÉES

**Simplifiées grâce aux différents
formulaire en ligne:**

Renseignements techniques • Demandes de S.A.V.
Demandes de reprises • Demandes de prix...



Tout le catalogue est en stock



Expédition EXPRESS

- Expédition le jour même pour toute commande passée avant 12h00.
- Livraison en 24 – 72h (jours ouvrés)



Livraison gratuite

- À partir de 100€ net d'achat.
- Pour toute commande inférieure, participation de 15 € HT.



Condition d'achat

- Pièces détachées ou robinetteries, conditions identiques aux conditions habituelles.



Garantie

- pas de garantie sur les pièces détachées, la garantie s'applique sur la date d'achat de la robinetterie, le remplacement d'une pièce détachées ne prolongera pas sa durée de garantie.

La société Paini France ne pratique pas de vente directe au public.
Les prix ne seront pas mentionnés sur ce catalogue, nos distributeurs déterminent librement leurs prix de vente dans le cadre de la législation en vigueur.

LIVRAISON RAPIDE



EXPEDITION LE JOUR MEME

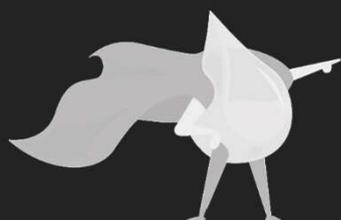

RECEPTION EN 24-72H

Sommaire



Cartouches thermostatiques

Page 8 à 11



Cartouches inverseur

Page 12 à 15



Cartouches mécaniques **Ø25 ou Ø30**

Page 16 à 19



Cartouches mécaniques **Ø35**

Page 20 à 29



Cartouches mécaniques **Ø40**

Page 30 à 33



Têtes céramiques ou à clapets

Page 34 à 41



Commutateurs

Page 42 à 45



Accessoires pour cartouches

Page 46 à 49



Conseils techniques

Page 50 à 55



Nos pictogrammes

Page 56 57



Conditions générales de ventes

Page 58 59



Contacts

Page 60





Insert voir p.47



2959



2910NFC3



CARTTH202PZ



84959



842910CF



782910CF



CARTTH0878



CARTTHPAD

CARTOUCHE A VISSER FILETAGE Ø35,61



CT202111

CARTOUCHE A VISSER FILETAGE Ø34,82



69CC959

CARTOUCHE A VISSER FILETAGE Ø20,41



CTV2910



CT250ADN



CTADN690



CT780B690



2956D35

Cartouches Inverseur



Paini France
ROBINETTERIE



Cartouches inverseur



Insert voir p.48



53956DDEV35



53CC956DEV35



53DEV691B



53956DEVG30



CARTINV0878



INV436A11



53956DRG40



DEV80687



Cartouches inverseur



Cartouche inverseur et progressive



60 dents
 $\varnothing 11,10$



CART15109

67,94

20 dents
 $\varnothing 7,50$



CARTD-AD690

73,62

$\varnothing 30,80$



DEV78303

61,18

$\varnothing 26,29$

20 dents
 $\varnothing 7,50$



DEV84304

51,19

$\varnothing 24,78$

20 dents
 $\varnothing 7,50$



CI84109

44,01

$\varnothing 21,95$

20 dents
 $\varnothing 7,50$



Cartouches inverseur



DEV78OB690



CARTINV202



DEV250ADN



INV909690



INV83109



INV909675



Cartouches mécaniques Ø25 OU 30



53956G25



S-25



C-25



CART15211



K-25P

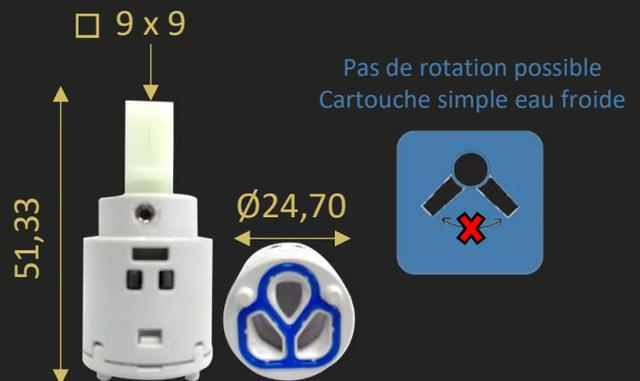

CART835



Cartouches mécaniques Ø25 OU 30



□ 8,97 x 9,02

55,10



Ø25,03

G251FOR

□ 3,94 x 4,94

56,95



Ø24,90

CART211WFA

□ 4,86 x 5,96

45,70



Ø24,88

CART88A10

M5

61,53



Ø24,84

CM211ORG

□ 8,93 x 8,93

54,17



Ø25,09

FX0311



Cartouches mécaniques Ø25 OU 30



16000212



16000043



53956D30SPD



53956D30

Cartouches Mécaniques Ø35



PAINI NF U3
05/02/20F

Paini France
ROBINETTERIE



Cartouches mécaniques Ø35



Insert voir p.49



53956GM



53956GM2S



53956G35EP

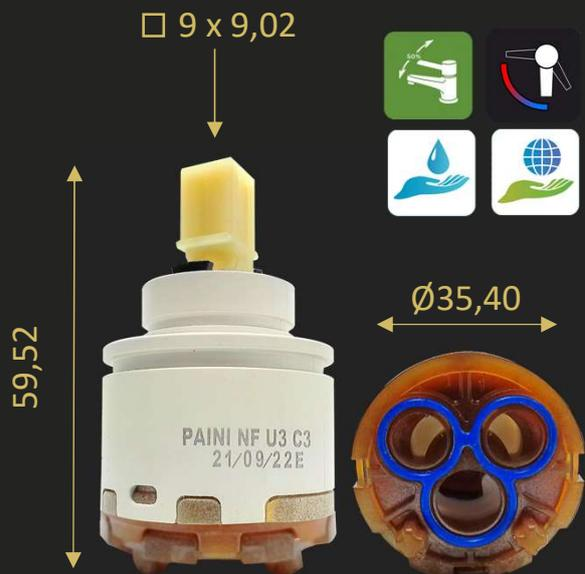

G35EP2



Cartouches mécaniques Ø35



G35FPNFC3



G35FPNFC2



C-35VFP

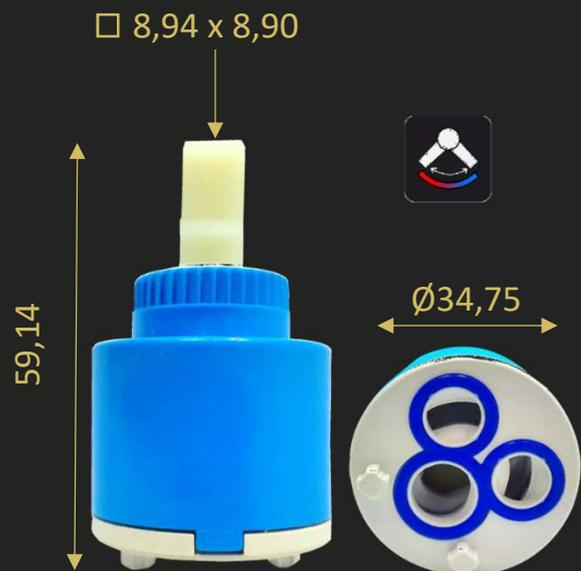

S-35FP



Cartouches mécaniques Ø35



Cartouche progressive



Pas de levage possible



S-35FPPRO

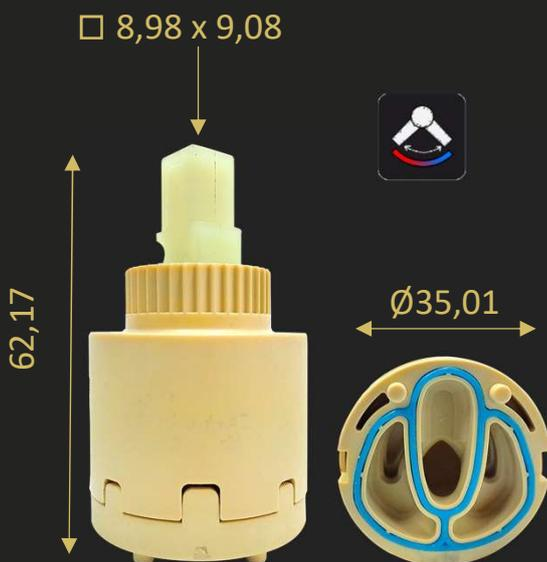

CART202109

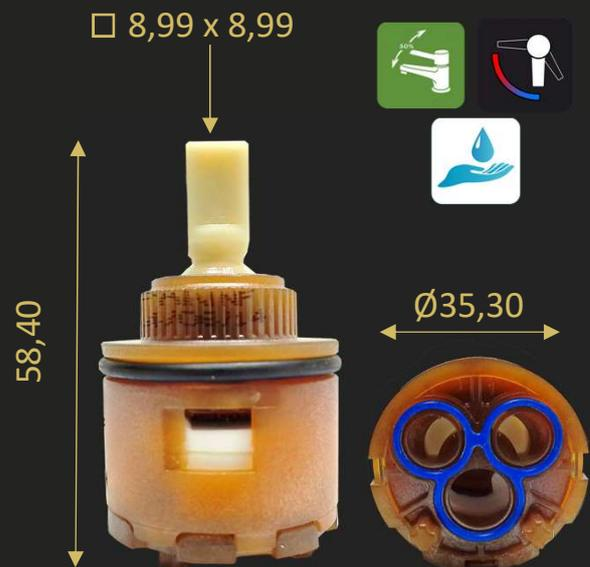

CARTLEMANS



Cartouches mécaniques Ø35



K-35BFP

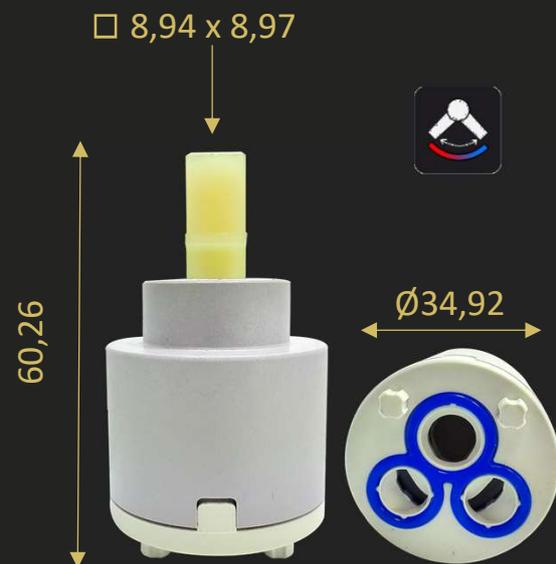

CART84160



CARTORG-497

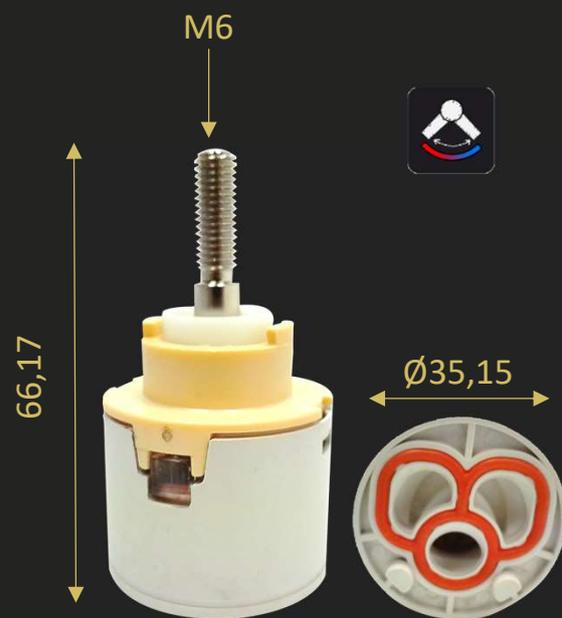

0510



Cartouches mécaniques Ø35



53956GMD



53956GMD2S



53956G35DEP



G35DEP2



Cartouches mécaniques Ø35



G35HNFC3



G35HNFC2



C-35VH



S-35H



Cartouches mécaniques Ø35



□ 9,01 x 8,99

72,63



Ø34,95



CART84109

□ 6,06 x 7,03

73,08



Ø35,44



CARTOGI-88A12

□ 8,95 x 8,92

73,31



Ø35,04



CARTAD579

□ 8,95 x 8,92

73,31



Ø36,71



CARTAD211



Cartouches mécaniques Ø35



G350-C3



G350EPN



53956G350R2M



G350-C2



Cartouches mécaniques Ø35



CART202211



CARTAD111



CART78240



Cartouche progressive



Cartouches Mécaniques

Ø40



Paini France
ROBINETTERIE



Cartouches mécaniques Ø40



53956G402



53956G40APR2



G402NFC2



G40FP2



Cartouches mécaniques Ø40



1080-1



2090

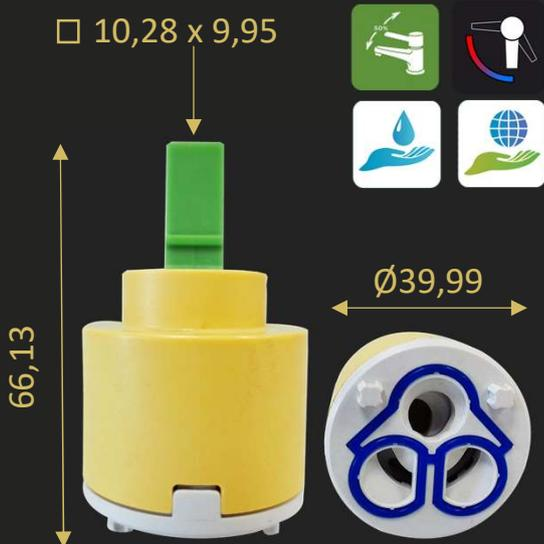

G40NFC3



G40NFC2



Cartouches mécaniques Ø40



□ 10,26 x 9,99



K-40BFP

□ 10,33 x 9,97



1088



60 dents
Ø11,10



CART15109

Têtes céramiques Ou à clapets



Paini France
ROBINETTERIE



Têtes céramiques ou à clapets



Insert voir p.49





Têtes céramiques ou à clapets



53581ADA



79581ZD



53581AS



53581AD



Têtes céramiques ou à clapets





Têtes céramiques ou à clapets



TCC8118



TCF8118

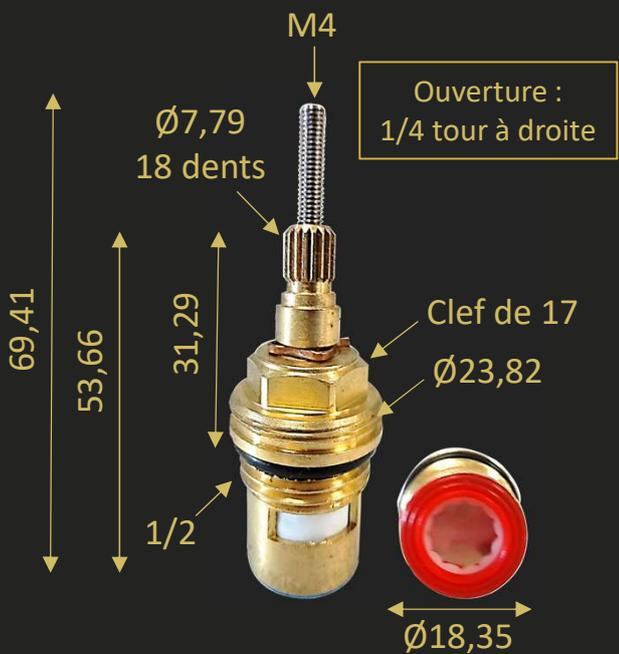

TC8217



TF8217



Têtes céramiques ou à clapets





Têtes céramiques ou à clapets





Têtes céramiques ou à clapets



Commutateurs



Paini France
ROBINETTERIE



Commutateurs





COM73RD

81,05

Clef tube de 30

Ø24,36 Ø21,96

 Commutateur Avec réglage du débit



COM730

73,91

Clef tube de 30

Ø24,36 Ø21,50

Commutateur Sans réglage du débit

Commutateurs



COM18302



COM730RDA



COM202PZ



Commutateurs



Accessoires pour cartouches

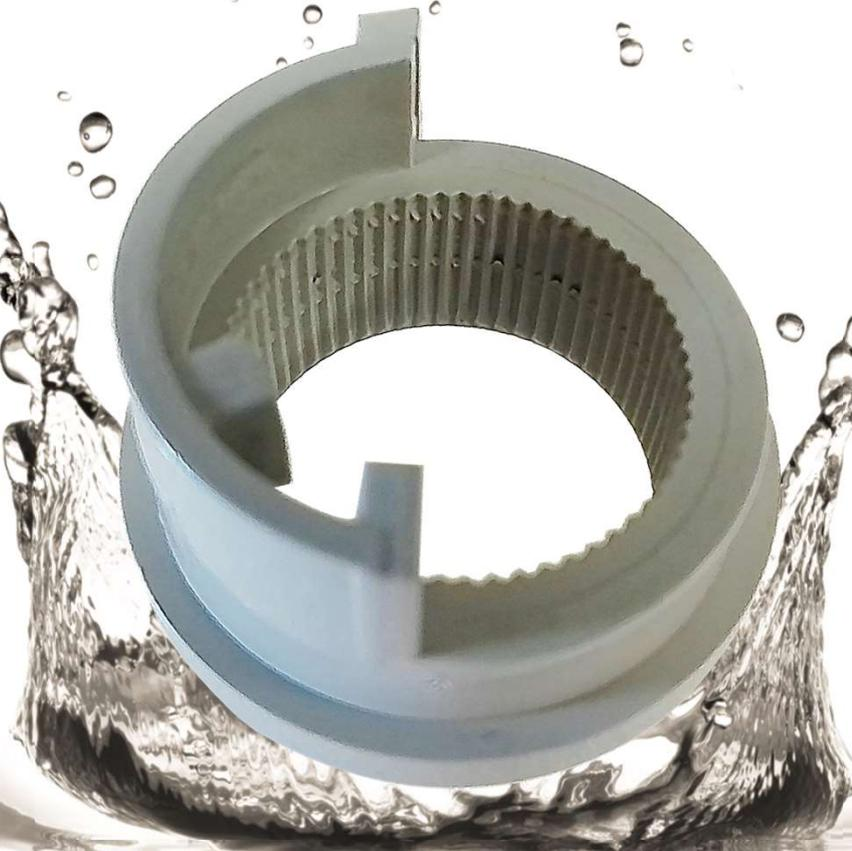

Paini France
ROBINETTERIE

Accessoires pour cartouches

Thermostatiques

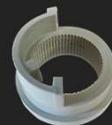
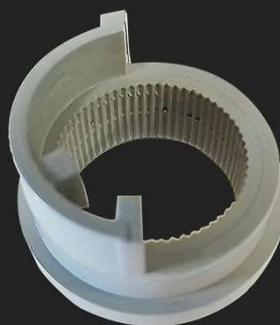

Photo exemple



Ø34,80

78CC910THGHT

Bague sécurité enfant
ABS gris

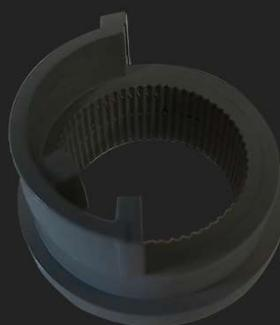
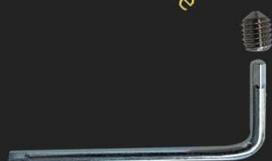

Ø34,80

78NR910THGHT

Bague sécurité enfant
ABS noir



78TO956P

Insert laiton
Pour cartouches thermostatiques



2TCC957-959

Tube de graisse sanitaire
+ clef Allen de 3
+ vis pointeau Ø6x8

Accessoires pour cartouches

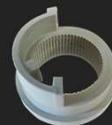

Inverseurs



Photo exemple

Pour carré de 7x7



23,04

□ 8,98 x 8,95



2TTO910IN

Insert laiton carré
Livré avec vis 8x25

Pour carré de 7x7



23,04

20 dents
Ø7,63



RAL4910

Insert laiton cannelé long
Livré avec vis 4x20

Pour carré de 7x7



20,55

20 dents
Ø7,86

RAL497

Insert laiton cannelé court
Livré sans vis

Accessoires pour cartouches

Mécaniques ou têtes céramiques

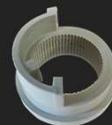

Une manette qui frotte contre la coupelle lorsque vous utilisez votre mitigeur ?
Rajoutez un compensateur pour réhausser la manette.



Sans compensateur

Avec compensateur

CG13X8

Compensateur pour cartouches $\varnothing 35$
ABS gris
Carré 13mm extérieur 8mm intérieur
Compense de 2mm



CN14X10

Compensateur pour cartouches $\varnothing 40$
ABS noir
Carré 14mm extérieur 10mm intérieur
Compense de 2mm



Photo exemple

78T0956P

Compensateur laiton conique
Pour cartouches série COX



ICV88

Compensateur laiton carré
Pour têtes céramiques 20 dents
Carré 9mm x 9mm
Livré avec sa vis.



Photo exemple



Photo exemple

Généralement utilisé sur les mitigeurs thermostatiques 1 sortie et manettes métaux



Conseils techniques



Le calibrage

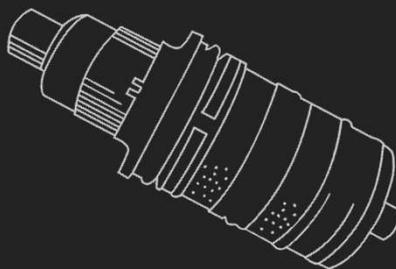

Le calibrage d'une cartouche qu'est-ce que c'est?



Les cartouches thermostatiques sont réglées d'origine à 38°C. Celles-ci ont un repère sur le devant qui est fait lors de la fabrication. Ce repère permet de savoir si la cartouche est bien réglée à 38°C, ou si elle a été déréglée lors du montage du produit, ou éventuellement lors d'une intervention dans le temps.

Comment refaire le calibrage?

-Remettre les deux repères A et B face à face, puis vérifier avec un thermomètre que la température est bien à 38°C.

-Si cela ne fonctionne pas :

- 1-Prendre une pince ou la manette de température
- 2-Faire tourner la partie cannelée de la cartouche (repère A)
- 3-faire couler l'eau du mitigeur
- 4-Prendre un thermomètre pour vérifier la température de l'eau
- 5-Tourner le repère A dans le bon sens, puis tourner jusqu'à obtenir 38°C sur le thermomètre

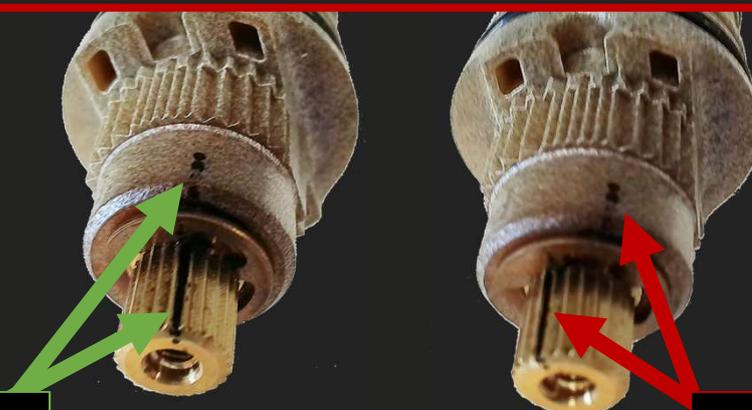
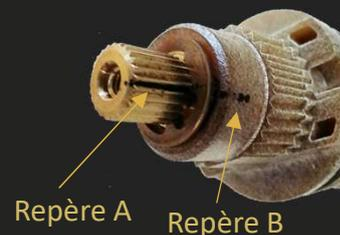

Calibrage conforme

Calibrage déréglé



Conseils techniques

Entretiens cartouches thermostatiques



Avant toutes interventions pensez à couper l'eau.



Pour l'entretien quotidien:

Une fois par semaine faire tourner la manette de réglage de température à fond sur l'eau chaude, puis à fond sur l'eau froide, faite le au moins 3 fois.

Le calcaire se cassera plus facilement en répétant ce geste régulièrement, ainsi la durée de vie de la cartouche sera prolongée.

Pour démonter et nettoyer la cartouche:

- 1-Dévisser la vis pointeau (sous le corps).
- 2-Tirer sur la manette (à la main) pour déboîter la cartouche.
- 3-Nettoyer la cartouche (avec eau et savon doux), au niveau des grilles et ne pas oublier aussi l'intérieur du corps du mitigeur, avant de remonter.

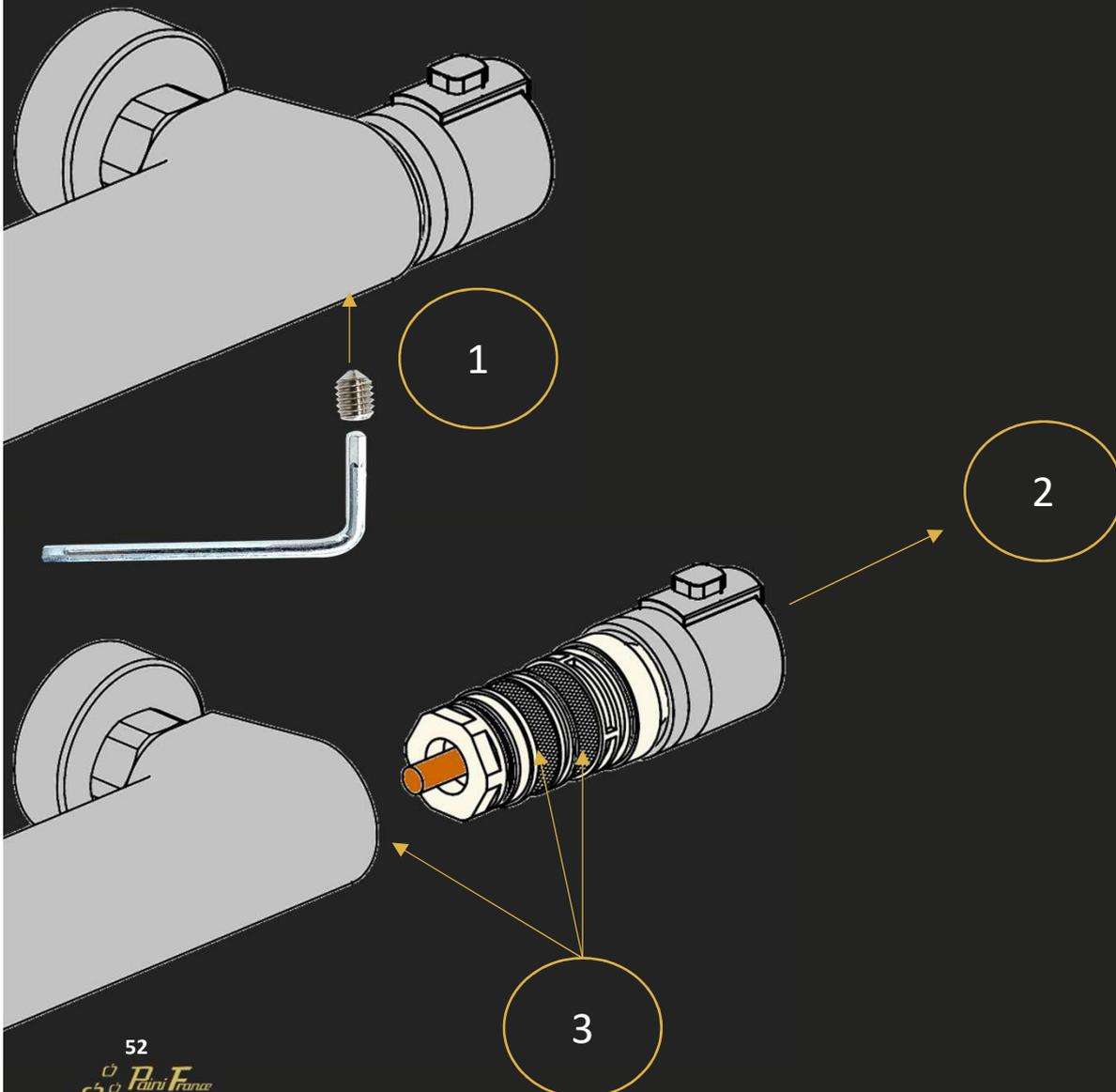



Conseils techniques

Démontage cartouches mécaniques



Avant toutes interventions pensez à couper l'eau.

Pour démonter et nettoyer la cartouche:

1-Enlever le cache vis de la manette avec les doigts ou un outil pointu.

Le cache vis est souvent à l'arrière de la manette, mais peut être devant, voir même en partie supérieur.

2-Dévisser la vis pointeau avec une clef Allen de 2,5.

3-Enlever la manette à la main.

4-Dévisser la coupelle à la main, ou à l'aide d'une pince si grippée.

Quelque fois la coupelle peut être emboîtée plutôt que vissée, si c'est le cas prendre la clef Allen pour faire un levier et déboîter la coupelle.

5-Dévisser l'écrou de serrage avec une clef à molette (pas de pince).

6-Retirer la cartouche à la main ou à l'aide d'une pince.

7-Indispensable, bien nettoyer l'intérieur du corps avec de l'eau et du savon doux, afin d'extraire un maximum de dépôt, le corps doit être propre avant de remonter.

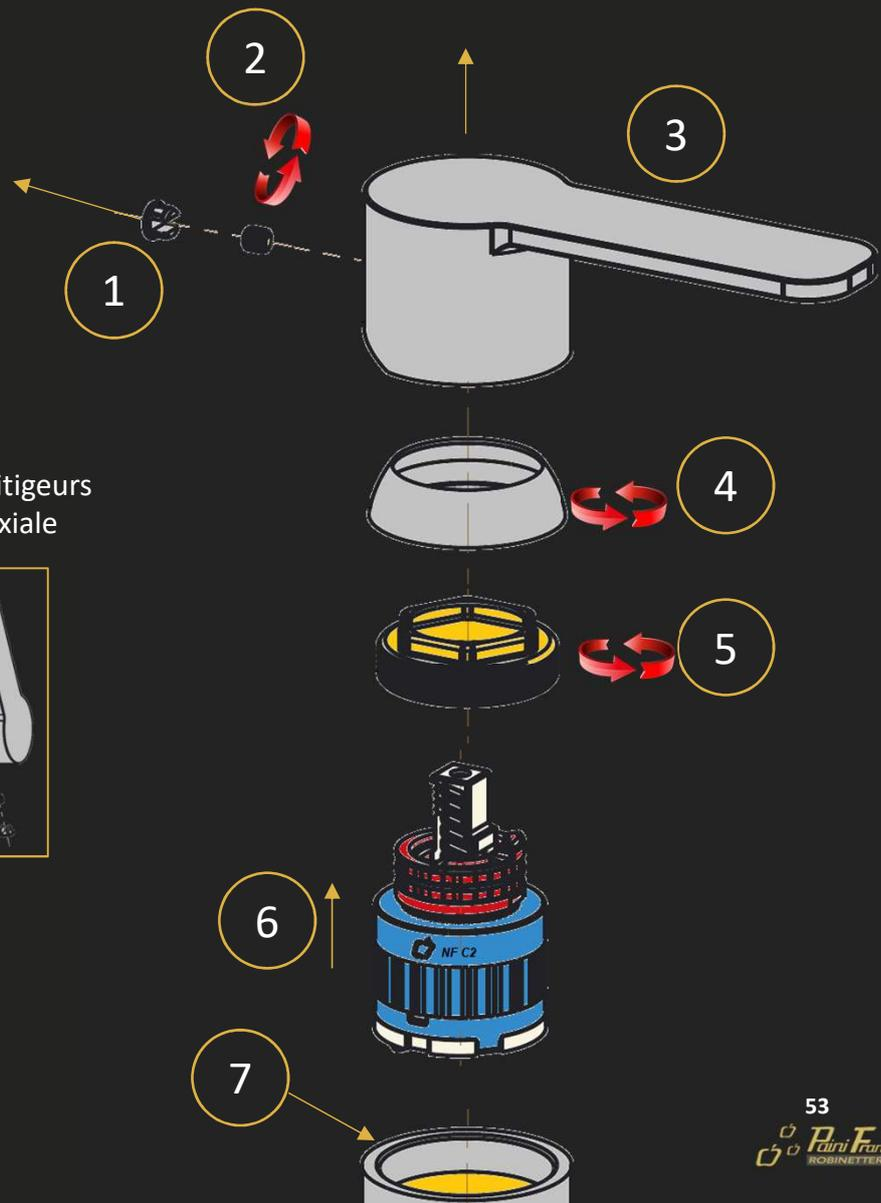

Démontage identique pour les mitigeurs avec une poignée latérale ou axiale





Conseils techniques

Purger son installation



Les installations doivent se faire dans les règles de l'art!
Il faut bien s'assurer de purger tous les tuyaux, eau chaude comme eau froide et avant l'installation d'une robinetterie.

Si cette étape n'est pas réalisée, les robinetteries seront endommagées par des corps étrangers véhiculés par l'eau et la garantie ne fonctionnera pas.

1L ou 2L suffiront à retirer la plupart des résidus logés dans les tuyaux.

Le sable, la calamine, la limaille de cuivre, de la boue, de la filasse, ou même des cailloux, sont les principaux résidus retrouvés dans nos produits.

Dans 90% des cas ils sont la cause des défauts sur les robinets.

Exemple ci-dessous.





Conseils techniques

Purger son installation

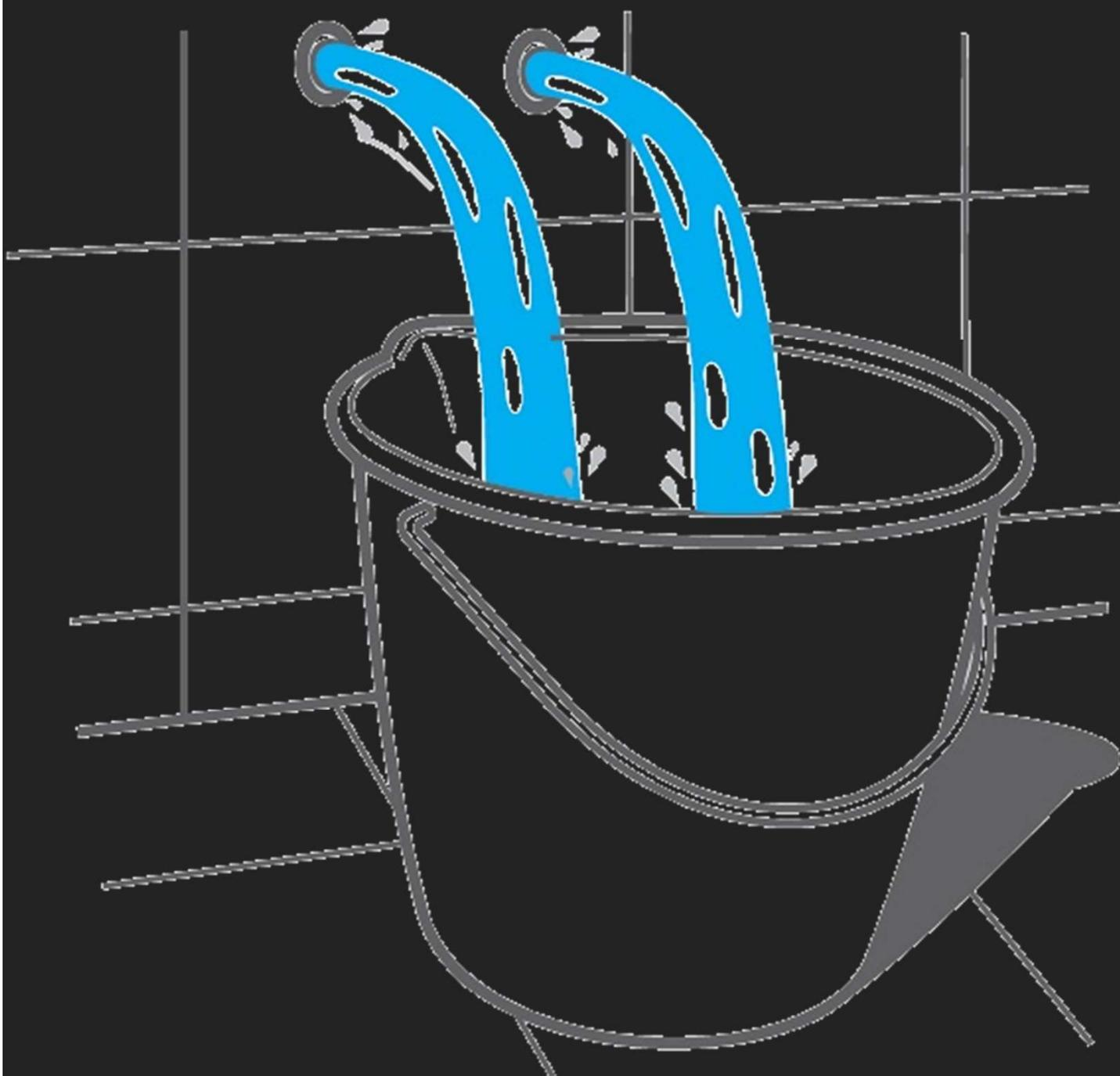

Nos pictogrammes

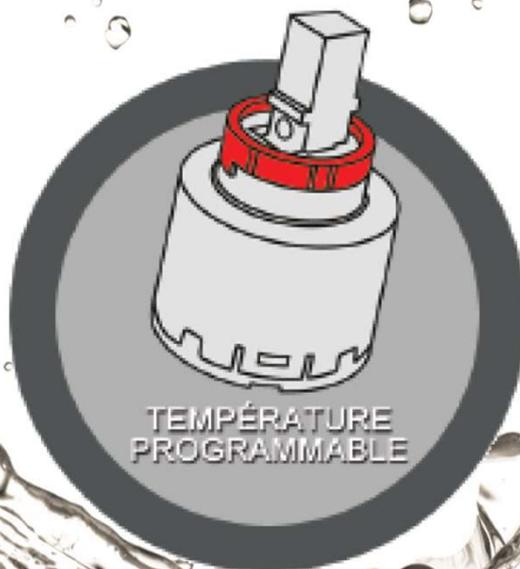

TEMPÉRATURE
PROGRAMMABLE

Paini France
ROBINETTERIE



Nos pictogrammes

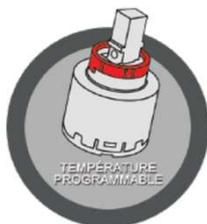
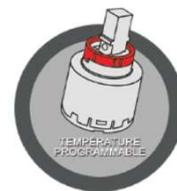

Cartouche avec température programmable



Economie d'eau



Commutateur
Fonctionnement en un clic



Economie d'énergie



Fonctionnement C2



Point dure à 50% du débit



Fonctionnement C3



Pas de levage possible



Pas de rotation possible



Cartouche progressive



GÉNÉRALITÉS :

la société Paini Robinetterie ne pratique pas de vente en dehors du réseau Grossistes en Sanitaire, Carrelage et Matériaux. Nos ventes sont faites aux présentes conditions générales et toutes conditions contraires qui pourraient être stipulées sont annulées par les présentes et réputées non écrites à notre égard. La commande de l'acheteur est faite de plein droit aux présentes conditions générales dès lors qu'il en a eu communication particulière avant la commande ou qu'il les ait connues à l'occasion d'un achat antérieur. Nos produits peuvent être modifiés ou leur vente arrêtée à tout moment. Les renseignements de toute nature qui figurent dans nos catalogues, notices ou imprimés sont indicatifs et non contractuels.

PRIX :

nos marchandises sont facturées sur la base des tarifs en vigueur au jour de la livraison et peuvent varier sans précision. Les prix sont donnés à titre indicatif. Les distributeurs, installateurs et artisans déterminent librement leurs prix dans le respect de la réglementation en vigueur, en fonction notamment des frais d'approche, des services et garanties offerts. Pour les commandes inférieures à 250 € hors taxe, une somme forfaitaire sera exigée pour participation aux frais de transport à savoir : 15 € net hors taxe.

LIVRAISON :

les délais de livraison mentionnés sont toujours indicatifs. Leur respect, pour des raisons indépendantes de notre volonté, ne peut justifier une annulation de la commande et ne saurait ouvrir, au bénéfice de l'acheteur, un droit à une indemnité, ni constituer un motif de pénalité ou de dommages et intérêts. Nous serons déchargés de plein droit de toute obligation à cet égard en cas de force majeure ou événement tels que grèves, incendie, etc. entraînant un arrêt partiel ou total de nos activités. Lors de la remise par le transporteur, l'acheteur doit procéder à une reconnaissance attentive de la marchandise et faire les réserves et diligences nécessaires pour assurer la conservation de notre recours contre le transporteur et nous en aviser immédiatement.

RÉCLAMATIONS :

le transfert du risque s'effectue vers l'acheteur au moment de l'expédition, même en cas de livraison franco. En ce qui concerne la conformité, la quantité et la qualité apparente de la marchandise livrée par rapport à celle commandée, l'acheteur doit nous adresser ses réclamations éventuelles par écrit au plus tard dans un délai de huit jours après réception. Au delà, les réclamations ne sont plus recevables. Aucun retour de marchandise ne peut être effectué sans notre accord écrit. Photos du catalogue non contractuelles. Tout matériel neuf retourné pour un motif ne relevant pas de notre responsabilité ne sera repris qu'après accord de notre service commercial et avec une moins-value de 30% sur le prix réel de facturation.

PAIEMENT :

nos factures sont payables par traites acceptées ou billet d'ordre à un délai déterminé. Chaque traite doit nous être retournée dans les 15 jours depuis la date de son envoi, acceptée sans rature ni prolongation de date d'échéance, le tout sous peine d'exigibilité immédiate et de plein droit de son montant. Les termes de paiement ne peuvent pas être retardés pour quelque cause que ce soit, même en cas de litige. Dans le cas d'un retard, nous avons la faculté, sur simple avis donné à l'acheteur d'annuler les autres commandes en cours ou d'en suspendre l'exécution ou de demander des garanties ou le paiement avant livraison. Tout dépassement de la date de paiement entraînera une pénalité calculée en appliquant au montant TTC de la facture un taux correspondant à trois fois le taux d'intérêt légal, tout mois commencé étant dû (Loi 92/442 du 31/12/92). Le non paiement à une seule échéance emportera sans aucune formalité d'échéance du terme initialement convenu, le solde de notre créance devenant alors immédiatement exigible.



GARANTIE :

nous garantissons notre robinetterie pendant 5 ans à compter de la date d'installation (la facture du distributeur faisant foi). Cette garantie couvre tous les défauts de fabrication à condition que la robinetterie ait été installée conformément à nos instructions de montage et aux règles de l'art, la pose exécutée par des professionnels qualifiés. L'application de la garantie n'a pas pour effet de prolonger sa durée. Cependant cette durée est limitée à un an pour les traitements de surface de nos robinetteries en couleur. Un éventuel défaut de traitement de surface doit être déclaré dès les premières semaines d'utilisation. La tenue dans le temps des revêtements couleur est strictement tributaire du respect des consignes d'entretien prévues sur la notice jointe à la robinetterie. Notre garantie est limitée à la remise en état ou remplacement de la pièce reconnue défectueuse ou responsable du mauvais fonctionnement de l'appareil, par une pièce identique. La garantie ne couvre, en aucun cas, les frais de main d'œuvre, les frais de déplacement, ni aucune garantie. La robinetterie ne doit pas avoir été détériorée par une installation défectueuse, n'avoir fait l'objet d'une utilisation anormale telle que : - Installation non conforme ou mal adaptée - Entretien insuffisant : l'utilisateur doit assurer l'entretien normal tel que changement des joints, nettoyage des filtres, détartrage, graissage, etc. - Appareils détériorés suite au gel - Choc ou fausse manœuvre - Utilisation des produits de nettoyage corrosifs ou abrasifs. - Endommagement par des corps étrangers (sable, limaille, etc.) véhiculés par l'eau. Robinetterie électronique garantie 2 ans. La transformation de notre robinetterie ou le changement du traitement de surface (ce qui nécessite un démontage) sont exclus de la garantie. L'utilisateur estimant faire jouer la garantie, doit contacter son fournisseur direct, lequel sera en mesure de lui indiquer la marche à suivre pour l'application de la garantie.

CLAUSE DE RÉSERVE DE PROPRIÉTÉ :

Par application de la loi n° 80335 du 12 mai 1980, nous conservons la propriété des biens vendus jusqu'au complet paiement effectif des factures. Le transfert des risques s'effectue lors de la livraison et l'acquéreur doit assurer les marchandises pour tous risques y compris ceux des cas de force majeure. L'acquéreur et son assureur renoncent par avance à tout recours contre le vendeur. Le vendeur autorise la revente du matériel livré avant paiement intégral du prix, mais sans pour autant renoncer à l'exercice de son droit de propriété et se réserve le droit de reprendre, en cas de non paiement du prix exigible ou devenu exigible, le matériel de sa marque encore en stock, même si le matériel n'était pas celui faisant l'objet de l'impayé. Il appartient au vendeur, en cas de non paiement, d'exercer, sur simple avis, son droit de revendication qui emportera l'échéance de tout terme consenti, paiement d'intérêt de retard dû à compter de la date d'échéance et sans qu'il soit besoin d'aucune mise en demeure et calculé au taux d'intérêt légal et exigibilité de tous les frais de toute nature. Ou de se prévaloir de la résolution de la vente, 3 jours après l'envoi d'une lettre recommandée avec AR mettant l'acheteur en demeure de payer le prix ou le solde du prix, les intérêts et les frais comme stipulé ci-dessus restés sans effet, ou encore de se prévaloir de cette résolution du seul fait que l'exercice de la revendication n'aura pas été suivi de l'exécution de ses obligations par l'acquéreur. Dans tous les cas de résolution, les acomptes resteront acquis au vendeur tant au titre de la dépréciation des produits qu'au titre de clause pénale et sous réserve de tout autre dommage et intérêt s'il y a lieu.

CLAUSE PÉNALE :

de convention express le défaut de paiement à l'échéance fixée entraînera après notification d'une mise en demeure restée sans suite au bout du délai de 8 jours, l'exigibilité à titre de dommages-intérêts et de clause pénale, d'une indemnité égale à 15% des sommes dues, qui viendra s'ajouter au montant de la créance principale, des pénalités du mode de paiement et aux éventuelles condamnations accessoires prononcées par les tribunaux.

CONTESTATIONS :

en cas de contestation, le tribunal de Commerce de Grenoble est la seule juridiction reconnue et acceptée de part et d'autre. Par souci d'esthétisme dans la mise en page du catalogue, une symétrie horizontale a été appliquée sur certaines photographies de produits. Pour plus de précisions sur les caractéristiques techniques, merci de vous référer aux notices de montage. Notre société ne pratique pas de vente en dehors du réseau Grossistes en Sanitaire, Carrelage et Matériaux.



Contacts



Marine PERROT

Secrétaire SAV

sav@painifrance.fr / 04 76 67 50 93



Grégory MAILLOCHAUD

Technicien

greg@painifrance.fr / 04 76 67 50 93



<https://www.painifrance.fr/>



ZA Le Plan

185 rue du 08 mai 1945

38140 RENAGE

Tel. 04 76 67 26 35